

1. FÖRBEREDELSE FÖRE ANVÄNDNING	193
2. AVYTTRINGSINSTRUKTIONER - VÅR MILJÖPOLICY	194
3. SÄKERHETSÅTGÄRDER	195
4. LÄR KÄNNA DIN UGN	196
5. FÖRE INSTALLATION	196
6. BESKRIVNING AV FRONTPANELENS KONTROLLER	197
7. ELEKTRONISK PROGRAMMERING (ENDAST PÅ VISSA MODELLER)	199
7.1 Inställning av tid	199
7.2 Halvautomatisk tillagning	199
7.3 Automatisk tillagning	199
7.4 Timer	200
7.5 Slut på tillagning	200
7.6 Justering av ljudsignalens volym	200
7.7 Avstängning av ljudsignal	200
7.8 Radering av inställda värden	200
7.9 Ändring av data som ställts in	200
8. ELEKTRONISK ANALOG KLOCKA (ENDAST VISSA MODELLER)	201
8.1 Inställning av klockslag	201
8.2 Minuträknare	201
8.3 Programmering	202
8.4 DEMO-funktion	202
9. KLOCKA OCH PROGRAM (ENDAST PÅ VISSA MODELLER)	203
9.1 Inställning av tid	203
9.2 Halvautomatisk tillagning	203
9.3 Automatisk tillagning	203
9.4 Slut på tillagning	203
9.5 Avstängning av ljudsignal	203
10. ANVÄNDNING AV UGNEN	204
10.1 Förberedelser och allmänna råd	204
10.2 Kylfläktssystem (samtliga modeller)	204
10.3 Inre belysning	204
11. MÖJLIGA TILLBEHÖR	205
12. TILLAGNINGSTIPS	206
12.1 Konventionell tillagning	206
12.2 Varmluftstillagning	206
12.3 Känslig tillagning	206
12.4 Grillning	207
12.5 Varmluftsgrillning	207
12.6 Uptining	207
12.7 Stekning på spett	208
12.8 Rekommendationstabeller för matlagning	209
13. RENGÖRING OCH UNDERHÅLL	211
13.1 Rengöring av rostfritt stål	211
13.2 Daglig rutinrengöring	211
13.3 Matstänk eller rester	211
13.4 Rengöring av ugnen	211
13.5 Rengöring av ugnsluckans inre glas	211
13.6 Pyrolys: automatisk ugnrensning	212
14. SÄRSKILT UNDERHÅLL	215
14.1 Byte av ugnslampa	215
14.2 Borttagning av luckan	215
14.3 Demontering av ugnsluckans glas	216
15. INSTALLATION AV ENHETEN	217
15.1 Elanslutning	217
15.2 Placering av ugnen	218

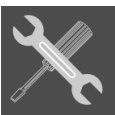

ANVISNINGAR TILL ANVÄNDAREN: dessa anvisningar innehåller goda råd, beskrivning av olika kommandon och vägledning för rengöring och underhåll av utrustningen.



INSTRUKTIONER FÖR INSTALLATOR: Dessa är avsedda för **kvalificerad tekniker** som ska utföra lämpliga kontroller av gassystemet, installera enheten, installera olika funktioner och utföra en inspektionstest.

1. FÖRBEREDELSE FÖRE ANVÄNDNING



DENNA INSTRUKTIONSBOK ÄR EN DEL AV ENHETEN. TA VÄL HAND OM BOKEN OCH FÖRVARA DEN VID ENHETEN HELA TIDEN.

VI BER DIG ATT LÄSA IGENOM INSTRUKTIONSBOKEN MED ALL SIN INFORMATION INNAN ENHETEN ANVÄNDS. INSTALLATIONEN MÅSTE UTFÖRAS AV EN AUKTORISERAD INSTALLATÖR ENLIGT GÄLLANDE FÖRESKRIFTER. DENNA ENHET ÄR ENDAST AVSEDD FÖR HUSHÅLL OCH ÖVERENSSTÄMMER MED GÄLLANDE **EU DIREKTIV**. ENHETEN ÄR KONSTRUERAD FÖR FÖLJANDE ANVÄNDNING: **TILLAGNING OCH UPPVÄRMNING AV MAT**; ALL ANNAN ANVÄNDNING RÄKNAS SOM ICKE AVSEDD ANVÄNDNING.

TILLVERKAREN FRÅNSÄGER SIG ALLT ANSVAR FÖR ANVÄNDNING UTÖVER DET OVAN NÄMNDNA.



ANVÄND ALDRIG DENNA APPARAT FÖR UPPVÄRMNING AV RUM.



LÄMNA ALDRIG FÖRPACKNINGSMATERIAL OBEVAKAT I HEMMET. SORTERA DE OLIKA FÖRPACKNINGSMATERIALEN OCH KASTA DEM PÅ NÄRMASTE ÅTERVINNINGSTATION.



DENNA APPARAT ÄR MÄRKT ENLIGT DET EUROPEISKA DIREKTIVET 2002/96/EG FÖR ELEKTRISKT OCH ELEKTRONISKT AVFALL.

DETTA DIREKTIV INNEHÅLLER FÖRESKRIFTER BETRÄFFANDE UPPSAMLING OCH ÅTERVINNING AV KASSERADE VITVAROR INOM DEN EUROPEISKA UNIONEN.

BLOCKERA ALDRIG ÖPPNINGAR OCH SLITSAR SOM ÄR AVSEDDA FÖR VENTILATION.



TYPSKYLTEN MED TEKNISK DATA, SERIENUMMER OCH FABRIKAT FINNS PÅ UNGSLUCKANS RAM.

TYPSKYLTEN FÅR INTE AVLÄGSNAS.



ANVÄND ALDRIG SLIPSVAMP ELLER SKARPA FÖREMÅL; DE SKADAR YTORNA. ANVÄND ICKESLIPANDE PRODUKTER MED UNDERSTÖD AV TRÄ- ELLER PLASTSKRAPA OM NÖDVÄNDIGT. SKÖLJ OMSORGSFULLT OCH TORKA EFTER MED EN MJUK TRASA ELLER SKINN.

LÅT INTE UTSPILLD MAT MED HÖG SOCKERHALT (EX: SYLT) TORKA IN I UGNENS INSIDA. OM DETTA FÅR TORKA IN FÖR LÄNGE KAN DET FÖRSTÖRA EMALJBELÄGGNINGEN PÅ UGNENS INSIDA.



Tillverkaren fransäger sig allt ansvar för person- eller sakskador som orsakats på grund av underlåtenhet att följa ovanstående instruktioner, manipulering med en eller flera delar på skåpet eller vid användande av reservdelar som inte är originaldelar.



2. AVYTTRINGSINSTRUKTIONER - VÅR MILJÖPOLICY

Våra produkter är förpackade med miljövänliga och återvinningsbara material. Vi ber dig att bidra till vårt miljöarbete genom att kasta förpackningen på rätt sätt. Kontakta din lokala återförsäljare alternativt lokalt ansvarig myndighet för att få information om var du kan lämna material för uppsamling, återvinning och kassering.

Lämna aldrig hela eller delar av förpackningen framme utan bevakning. Förpackningsdetaljer, särskilt plastpåsar, är farliga för barn och kan orsaka kvävningsoolyckor.

Du måste också se till att din gamla apparat kasseras enligt gällande föreskrifter.

Viktigt: Se till att den kasserade apparaten transporteras till en återvinningscentral. En korrekt kassering gör det möjligt att återvinna värdefulla material på rätt sätt.

Innan du skrotar dina apparater är det viktigt att ta bort dörrarna och lämna kvar hyllplanen på sina ursprungsplatser: på så vis kan du undvika olyckor där barn av misstag blir instängda inuti ugnen. Se även till att klippa av och avlägsna nätkabeln tillsammans med stickproppen.

3. SÄKERHETSÅTGÄRDER

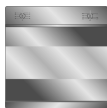

SE INSTALLATIONSINSTRUKTIONERNA BETRÄFFANDE SÄKERHETSFÖRESKRIFTER FÖR ELEKTRISKA OCH GASENHETER OCH DESS VENTILATIONSFUNKTIONER.

I DITT EGET INTRESSE OCH FÖR ATT SÄKERSTÄLLA DIN SÄKERHET FÅR ELEKTRISKA APPARATER ENDAST INSTALLERAS OCH REPARERAS AV BEHÖRIG PERSONAL, ALLT ENLIGT GÄLLANDE FÖRESKRIFTER.

VÅR KVALIFICERADE SERVICEPERSONAL GARANTERAR DIG ETT VÄLGJORT ARBETE.

GAS ELLER ELEKTRISKA ENHETER FÅR ENDAST KOPPLAS IFRÅN AV KVALIFICERAD PERSONAL.

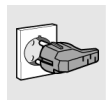

OM EN STICKPROPP FÖR VÄGGUTTAG ANVÄNDS SKA MAN SÄKERSTÄLLA ATT DE ÄR AV SAMMA TYP. UNDVIK ATT ANVÄNDA ADAPTERS OCH SHUNTANSLUTNINGAR, EFTERSOM DESSA KAN FÖRORSAKA ÖVERHETTNING OCH FÖRBRÄNNINGAR.

ENHETENS STICKPROPP OCH STRÖMFÖRSÖRJANDE VÄGGUTTAG SKA VARA AV SAMMA TYP OCH SKA MOTSVARA GÄLLANDE FÖRESKRIFTER.

VÄGGUTTAGET MÅSTE KUNNA NÅS NÄR ENHETEN HAR BYGGTS IN.

KOPPLA ALDRIG IFRÅN VÄGGUTTAGET GENOM ATT DRA I KABELN.

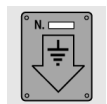

ENHETEN SKA ANSLUTAS TILL ETT JORDAT UTTAG I ENLIGHET MED GÄLLANDE SÄKERHETSFÖRESKRIFTER FÖR ELANSLUTNING.



OMEDELBART EFTER INSTALLATIONEN SKA ENHETEN TESTAS GENOM ATT FÖLJA INSTRUKTIONERNA I DENNA BOK. OM ENHETEN INTE FUNGERAR SKA DEN OMEDELBART KOPPLAS IFRÅN STRÖMFÖRSÖRJNINGEN OCH NÄRMASTE SERVICESTÄLLE SKA KONTAKTAS. FÖRSÖK ALDRIG SJÄLV ATT REPARERA UGNEN.



STÄLL ALDRIG IN LÄTTANTÄNDLIGA ÄMNER I UGNEN: OM UGNEN AV MISSTAG SLÅS PÅ KAN DETTA FÖRORSAKA BRAND.



APPARATEN BLIR MYCKET VARM VID ANVÄNDNING. VAR FÖRSIKTIG SÅ ATT DU INTE KOMMER ÅT VÄRMEELEMENTEN INNE I UGNEN.



ANVÄNDNINGEN AV DEN HÄR APPARATEN ÄR INTE TILLÅTEN FÖR PERSONER (INKLUSIVE BARN) MED NEDSÄTTA FYSISKA OCH MENTALA FÖRMÅGOR ELLER PERSONER UTAN ERFARENHET I ANVÄNDNINGEN AV ELEKTRISKA APPARATER, OM INTE DE ÄR ÖVERVAKADE ELLER INSTRUERADE AV VUXNA OCH ANSVARIGA PERSONER FÖR DERAS SÄKERHET.



KONTROLLERA ATT ALLA VRED STÅR PÅ 0 (OFF) NÄR UGNEN INTE ANVÄNDS.



INNAN DENNA ENHET TAS I BRUK SKA ALLA DEKALER OCH SKYDDSFILM, PÅ SÅVÄL INSIDA SOM UTSIDA, TAS BORT.



Tillverkaren fransäger sig allt ansvar för person- eller sakskador som orsakats på grund av underlåtenhet att följa ovanstående instruktioner, manipulering med en eller flera delar på eller vid användande av reservdelar som inte är originaldelar.



4. LÄR KÄNNA DIN UGN

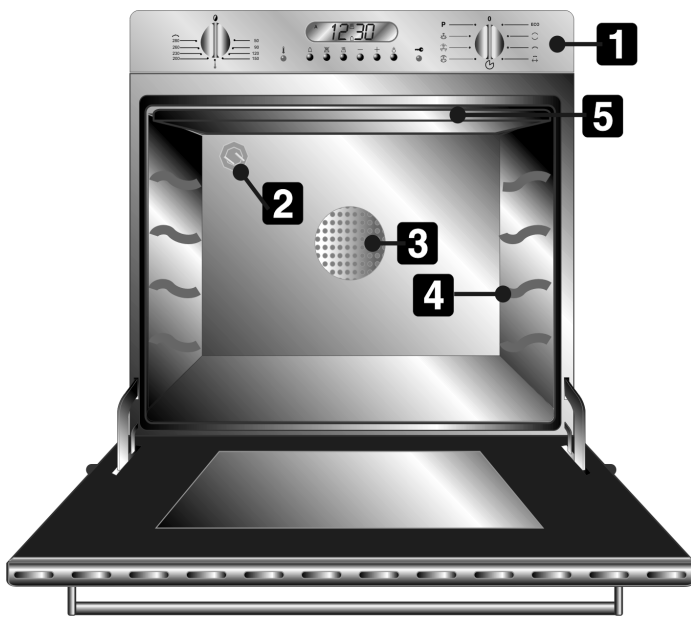

- 1** KONTROLLPANEL
- 2** UGNSLAMPA
- 3** UGNISFLÄKT
- 4** HYLL- OCH BRASANNESPÅR
- 5** TAKLIST

5. FÖRE INSTALLATION



Lämna aldrig förpackningsmaterial obebakt i hemmet. Sortera förpackningsmaterial efter typ och kasta dem på närmaste återvinningsstation.



Apparatens insida måste rengöras för att säkerställa att alla eventuella tillverkningsrester avlägsnas. Se avsnitt "13. RENGÖRING OCH UNDERHÅLL" för mer information om rengöring.



Innan ugnen och grillen ska användas för första gången bör de värmas upp till maximal temperatur så länge att eventuella oljerester från tillverkningen bränns bort och för att denna röksmak inte ska avsätta sig på den senare lagade maten. Efter ett strömavbrott blinkar programmeringsdisplayen regelbundet. Beträffande inställninginstruktioner se avsnitten "7. Elektronisk programmering (endast på vissa modeller)", "8. ELEKTRONISK ANALOG KLOCKA (ENDAST VISSA MODELLER)", "9. Klocka och program (endast på vissa modeller)".



6. BESKRIVNING AV FRONTPANELENS KONTROLLER

Ugnens kontroller och displayer är placerade gemensamt på en frontpanel. I tabellen nedan finns en beskrivning av de symboler som används.

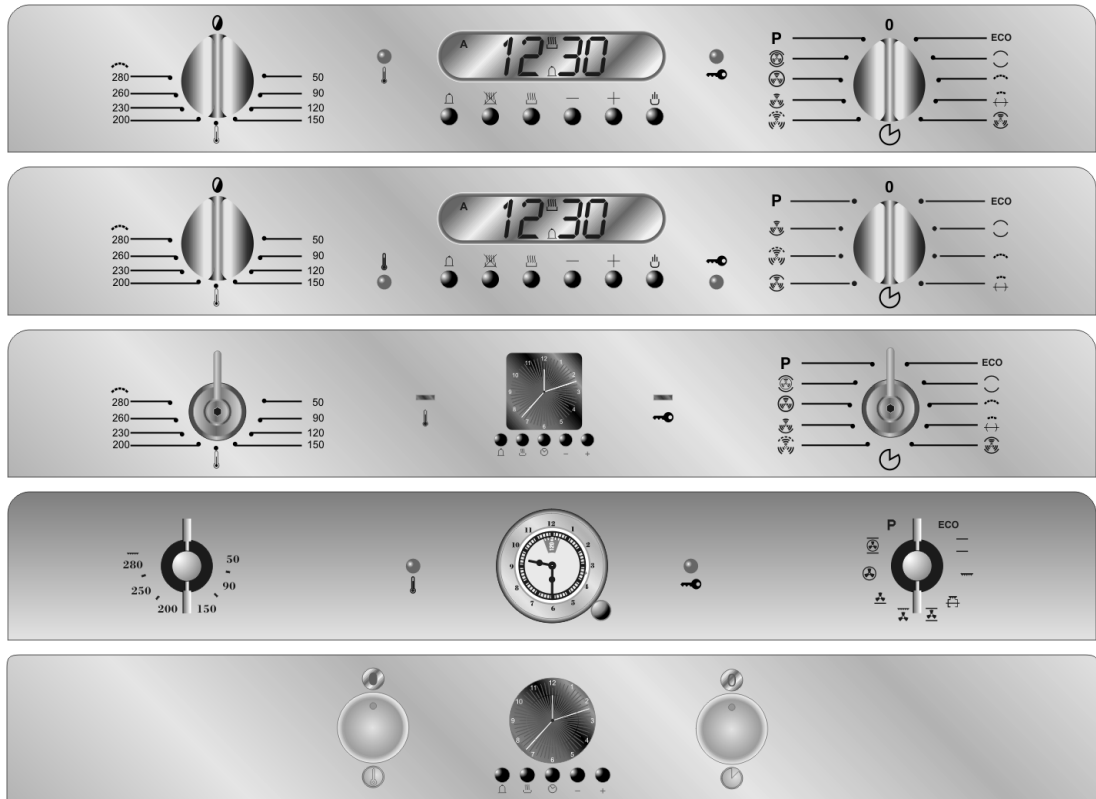

TERMOSTATVRED

Tillagningstemperaturen väljs genom att vrida vredet medurs till önskad inställning mellan **50°** och **280°C**. På vissa modeller visas den förinställda temperaturen i displayen i några sekunder. För att se den inställda temperaturen i displayen igen trycker du på knapparna **-** eller **+** i den elektroniska programmeraren.

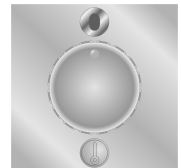
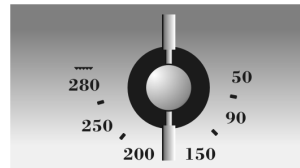
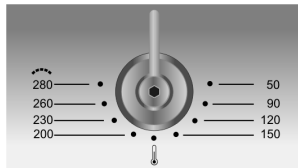
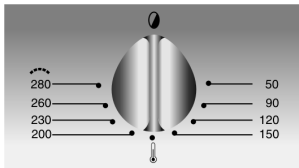



FUNKTIONSVRED

Vrid vredet åt vilket håll som helst för att välja mellan följande funktioner:

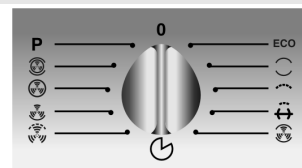

		INGEN FUNKTION INSTÄLLD			GRILLELEMENT + FLÄKT
		GRILLELEMENT ARBETAR ALTERNATIVT MED UNDERVÄRMEN + FLÄKTEN			ELEMENT FÖR UNDERVÄRME + FLÄKT
		ÖVER + UNDERVÄRME			FLÄKTVÄRMEELEMENT
		GRILLELEMENT			ÖVER + UNDERVÄRME + FLÄKTELEMENT
		GRILLELEMENT + ROTISSERI			AUTOMATISK RENGÖRINGSCYKEL (PYROLYS)
		ÖVER + UNDERVÄRME + FLÄKT			



(ALLA TILLBEHÖR FÖLJER INTE MED VISSA MODELLER)

TERMOSTATLAMPAN

Blinkar för att indikera att ugnen håller på att värmas upp. När lampan slutar blinka och lyser konstant har den förinställda temperaturen uppnåtts och kommer att hållas så tills ugnen stängs av.

När förinställs temperatur uppnåtts ljuder en signal för information till användaren.

DENNA LAMPAN TÄNDTS ÄVEN NÄR DEN AUTOMATISKA RENGÖRINGSCYKELN STARTATS OCH SLOCKNAR SEDAN INTE FÖRRÄN INSTÄLLD TID ÄR UPPNÅDD.

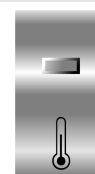
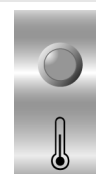

VARNINGSLAMPAN FÖR LUCKLÅS

Under den automatiska rengöringscykeln kommer denna lampa att indikera att luckans lås aktiverats. För information beträffande LUCKANS LÅS på modeller utan denna indikeringslampa, se avsnitt "13.6.5 Så här fungerar den automatiska rengöringscykeln (på modeller med analog klocka)".





7. ELEKTRONISK PROGRAMMERING(ENDAST PÅ VISSA MODELLER)







LISTA ÖVER KNAPPFUNKTIONER

-  TIDURSKNAPP
-  KNAPP FÖR TILLAGNINGSSLUT
-  KNAPP FÖR TILLAGNINGSTID
-  KNAPP FÖR MINSKNING AV VÄRDE
-  KNAPP FÖR ÖKNING AV VÄRDE
-  KNAPP FÖR MANUELLT LÄGE



7.1 Inställning av tid

När ugnen används för första gången eller första gången efter ett strömavbrott blinkar displayen regelbundet och visar **0:00**. tryck på  för att få displayen att sluta blinka.

Håll knappen  intryckt och tryck samtidigt på värdeförändringsknappen  eller  inom 5 sekunder för att öka eller minska med en minut per knapptryckning.

Tryck på värdeförändringsknapparna  eller  inom 5 sekunder för att öka eller minska med en minut per knapptryckning.

Tryck in de två värdeförändringsknapparna tills aktuell tid visas.



När ugnen är i standby-läge ändras tiden enkelt genom att trycka på knappen  i några sekunder för att därefter ställa in tiden med knapparna  och .

Före varje programinställning ska funktion väljas och önskad tid ställas in.



7.2 Halvautomatisk tillagning



Denna funktion stänger endast av ugnen automatiskt när inställd tillagningstid är slut.



Tryck in knappen  och displayen tänds för att visa siffrorna **0:00**; håll knappen intryckt och använd samtidigt värdeförändringsknapparna  eller  för att ställa in tillagningstiden.

Några få sekunder efter det att knappen  släppts startar nedräkningen av den inprogrammerade tillagningstiden och displayen visar aktuell tid tillsammans med **A** e  symbolerna.

7.3 Automatisk tillagning

Denna funktion sätter igång och stannar ugnen helt automatiskt.

Tryck in knappen  och displayen tänds för att visa siffrorna **0:00**; håll knappen intryckt och använd samtidigt värdeförändringsknapparna  eller  för att ställa in tillagningstiden.

Tryck in knappen  och displayen kommer att visa summan av aktuell tid plus den tillagningstid som just ställts in: håll knappen intryckt och använd samtidigt värdeförändringsknapparna  eller  för att ställa in tillagningstidens slut.

Några få sekunder efter det att knappen  släppts startar nedräkningen av den inprogrammerade tillagningstiden och displayen visar aktuell tid tillsammans med **A** symbolerna. När tillagningens starttid, som automatiskt räknats ut av timern med inskriven data som underlag uppnått, kommer displayen att visa symbolen **A**.



För att se återstående tillagningstid trycks knappen in; för att tidpunkt för tillagningstidens slut trycks knappen in. Logiken förhindrar inställning av inkompatibla värden (t.ex. kommer timern inte att acceptera en tillagningstid och sluttid som är för lång för detta värde).

7.4 Timer

Programmeraren kan även användas som ett vanligt tidur. Tryck på knappen och displayen kommer att visa siffrorna ; håll knappen intryckt och tryck samtidigt in någon av värdeförändringsknapparna eller . När man släpper knappen, kommer den programmerade räkningen att starta och displayen visar den aktuella tid och symbolen .



För att visa återstående tid trycks knappen in.

I tidursläge stänger systemet inte av ugnen av när inställd tid löpt ut.

7.5 Slut på tillagning

När tillagningstiden är slut stänger ugnen av automatiskt samtidigt som en signal ljuder för att signalera sluttiden.

När ljudsignalen är avstängd återgår displayen till att visa aktuell tid tillsammans med symbolen som visar att ugnen åter är redo för användning i manuellt läge.

7.6 Justering av ljudsignalens volym

Volymen kan justeras (3 inställningar) medan den är igång genom att trycka på knappen .

7.7 Avstängning av ljudsignal

Ljudsignalen stängs av automatiskt efter sju minuter. Den kan stängas av manuellt genom att samtidigt trycka på knapparna och . För att stänga av ugnen ställs alla vreden i läge 0.

7.8 Radering av inställda värden

Med inställt program hålls knappen för funktion (eller) intryckt medan samtidigt värdet ställs in med värdeförändringsknapparna eller . Programmet kommer att radera såväl tillagningstid som tillagningstidens slut.

7.9 Ändring av data som ställts in

Inställd tillagningsdata kan ändras när som helst genom att hålla knappen för funktionsändring (eller) intryckt samtidigt som värdeförändringsknappen eller trycks in.





8. ELEKTRONISK ANALOG KLOCKA (ENDAST VISSA MODELLER)





LISTA ÖVER FUNKTIONER

-  KNAPP FÖR MINUTRÄKNARE
-  KNAPP FÖR SLUT PÅ TILLAGNINGSTID
-  REGLERING AV TID OCH ÅTERSTÄLLNING
-  KNAPP FÖR MINSKNING AV VÄRDE
-  KNAPP FÖR ÖKNING AV VÄRDE













8.1 Inställning av klockslag

När ugnen används för första gången eller efter ett strömavbrott, blinkar displayen regelbundet. Ställ in klockslaget genom att trycka på knappen  samtidigt som du trycker på en av de två knapparna för ändring av värde  eller . Varje gång du trycker på knapparna för ändring av värde minskas eller ökas klockslaget med 1 minut. Det sker en snabbare inställning om knapparna för ändring av värde istället hålls intryckta hela tiden.



Vid tillagningens slut hörs en ljudsignal som består av tio signaler som upprepas tre gånger med intervall om 1 minut. Tryck på en av de två knapparna  eller  för att stänga av ljudsignalen.

8.2 Minuträknare

- Denna funktion avbryter inte tillagningen utan aktiverar endast ljudsignalen. När du trycker på knappen  tänds displayen som i fig. 1.
- Ställ in minuträknaren genom att hålla knappen  intryckt samtidigt som du trycker på en av de två knapparna  eller . Vid varje intryckning tänds eller slocknar ett yttre segment som representerar en tillagningsminut. Det sker en snabbare inställning om knapparna för ändring av värde istället hålls intryckta hela tiden.
- Minuträknaren går att ställa in på max. 11 timmar och 59 minuter.
- Efter ett varv börjar siffrorna att blinka för att indikera att det har förflutit 60 minuter. I fig. 2 visas ett exempel på en nedräkning på 2 timmar och 40 minuter.
- Ett par sekunder efter den sista intryckningen startar nedräkningen. När nedräkningen avslutas hörs en ljudsignal.
- Det går att visa klockslaget under nedräkningen genom att trycka på knappen . Efter ett par sekunder fortsätter displayen att visa nedräkningen.
- Du kan när som helst ändra inställningen av minuträknaren genom att hålla knappen  intryckt och trycka på en av de två knapparna  eller .
- Det går att avbryta nedräkningen genom att hålla knappen  intryckt i några sekunder.
- Vid nedräkningens slut hörs en ljudsignal som består av tio signaler som upprepas tre gånger med intervall om 1 minut. Tryck på en av de två knapparna  eller  för att stänga av ljudsignalen.
- Det går att ställa in tonarten på ljudsignalen när den är i funktion. Du trycker då på knappen .



1)

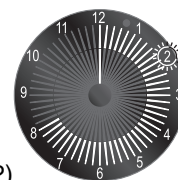









2)

Vid slutet av nedräkningen måste ugnen stängas av manuellt. Vrid termostat- och funktionsvredet till läget 0.



8.3 Programmering

Tillagningstid: Det går att ställa in tillagningstiden. Innan tillagningstiden ställs in är det nödvändigt att vrida termostatsvredet till önskad temperatur och funktionsvredet till önskad tillagningsfunktion. Gör följande för att ställa in tillagningstiden:

- Denna funktion avbryter inte tillagningen utan aktiverar endast ljudsignalen. När du trycker på knappen  tänds displayen som i fig. 1.
- Ställ in minuträknaren genom att hålla knappen  intryckt samtidigt som du trycker på en av de två knapparna  eller . Vid varje intryckning tänds eller slocknar ett yttre segment som representerar en tillagningsminut. Det sker en snabbare inställning om knapparna för ändring av värde istället hålls intryckta hela tiden.
- Minuträknaren går att ställa in på max. 11 timmar och 59 minuter.
- Efter ett varv börjar siffrorna att blinka för att indikera att det har förflutit 60 minuter. I fig. 2 visas ett exempel på en nedräkning på 2 timmar och 40 minuter.
- Ett par sekunder efter den sista intryckningen startar den programmerade tillagningstiden. När tillagningstiden är slut hörs en ljudsignal.
- Vid slutet av tillagningen deaktiverar timern ugnens värmeelement, ljudsignalen hörs och siffrorna på displayen börjar att blinka.
- Vid tillagningstidens slut hörs en ljudsignal som består av tio signaler som upprepas tre gånger med intervall om 1 minut. Tryck på en av de två knapparna  eller  för att stänga av ljudsignalen.
- Det går att ställa in tonarten på ljudsignalen när den är i funktion. Du trycker då på knappen .
- Tillagningstiden kan nollställas genom att du raderar det inställda programmet. Tryck ned den mittersta knappen  i några sekunder för att radera den inställda tillagningstiden. Tänk på att ugnen måste stängas av manuellt.







1)



2)



Efter den programmerade tillagningstiden ska ugnen åter ställas in på manuell funktion genom att du trycker på knappen  i några sekunder.

Tillagningens början: Förutom att ställa in tillagningstiden går det att bestämma när tillagningen ska börja (med en fördröjning på max. 12 timmar i förhållande till klockslaget). Gör följande för att ställa in tillagningens början och slut:

- Ställ in tillagningstiden enligt tidigare avsnitt.
- Tryck en gång till på knappen  och håll den intryckt. Displayen visar klockslaget: Ställ in tillagningens början med knapparna  och .
- Några sekunder efter den sista intryckningen visar displayen tillagningens början.
- I början av en programmerad tillagning tänds även symbolen ° mellan 12 och 1 för att indikera att det sker just en programmerad tillagning.
- Det går när som helst att visa klockslaget genom att trycka på knappen . Efter några sekunder visar displayen åter tillagningens början.
- Vid slutet av tillagningen deaktiverar timern ugnens värmeelement, ljudsignalen hörs och siffrorna på displayen blinkar.
- Tryck på den mittersta knappen  i några sekunder för att radera det inställda programmet. Om tillagningen har börjat ska ugnen stängas av manuellt.

Efter den programmerade tillagningstiden ska ugnen åter ställas in på manuell funktion genom att du trycker på knappen  i några sekunder. VARNING! För att ugnen ska börja tillagningen korrekt efter den beskrivna programmeringen är det nödvändigt att termostat- och funktionsvredet vrids till önskad temperatur resp. önskad tillagningsfunktion.

8.4 DEMO-funktion

På modellerna som är försedda med analog/digital programmerare finns en DEMO-funktion som deaktiverar värmeelementen medan övriga funktioner förblir oförändrade. För att aktivera denna funktion trycker du på knapparna , , och  i några sekunder. Ett bip-ljud hörs när funktionen aktiveras. Siffran 6 blinkar på displayen när den visar klockslaget och DEMO-funktionen är aktiverad. Deaktivering av funktionen görs på samma sätt.



9. KLOCKA OCH PROGRAM (ENDAST PÅ VISSA MODELLER)

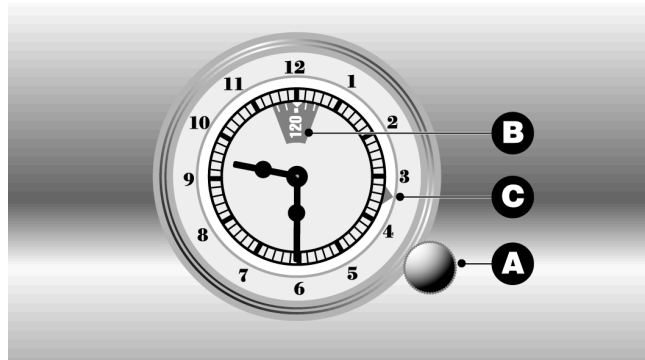

VREDET A SKA ALLTID VRIDAS **MOTURS**.

9.1 **Inställning av tid**

För att ställa in korrekt tid, **TRYCK PÅ** vredet **A** och vrid det moturs.



FORE VARJE PROGRAMINSALLNING SKA FUNKTION VALJAS OCH ONSKAD TEMPERATUR STÄLLAS IN.

9.2 **Halvautomatisk tillagning**

Denna funktion stänger endast av ugnen automatiskt när inställd tillagningstid är slut. Vrid vredet **A** moturs för att ställa in tillagningstiden i displayfönster **B**.

9.3 **Automatisk tillagning**

Denna funktion sätter igång och stannar ugnen helt automatiskt.

Vrid vredet **A** moturs för att ställa in tillagningstiden i displayfönster **B**.

DRA UT vredet **A** och vrid det moturs tills pilen **C** är i linje med önskad tid för tillagningstidens start.

9.4 **Slut på tillagning**

När tillagningstiden är slut stänger ugnen av automatiskt samtidigt som en signal ljuder för att signalera sluttiden.

9.5 **Avstängning av ljudsignal**

För att stänga av ljudsignalen i manuellt läge vrids vredet **A** moturs tills symbolen  visas i fönstret **B**.



FOR ATT ANVANDA UGNEN I MANUELLT LAGE EFTER PROGRAMMERING VRIDS VREDET A TILLS SYMBOLEN  VISAS I FÖNSTRET B.





10. ANVÄNDNING AV UGNEN



På modeller med analog digital timer trycks mittknappen in i 1-2 sekunder för att kunna starta ugnen vid första användning eller efter ett strömavbrott.

På modeller med klocka och programmering krävs 3 åtgärder för att möjliggöra tillagning i ugnen:

- 1 försäkra dig om att timern är ställd på  eller mellan 5' och 90'/120';
- 2 vrid termostatvredet;
- 3 vrid funktionsvredet till en funktion.

På modeller med digital programmering ska du försäkra dig om att symbolen  visas i displayen innan ugnen används eller efter ett strömavbrott (se avsnitt "7.1 Inställning av tid").

10.1 Förberedelser och allmänna råd

Innan ugnen och grillen ska användas för första gången bör de värmas upp till maximal temperatur så länge att eventuella oljerester från tillverkningen bränns bort och för att denna röksmak inte ska avsätta sig på den senare lagade maten.



Ugnstillbehör som kan komma i kontakt med mat är tillverkade i material som överensstämmer med EU direktiv 89/109 från 881221 samt relevanta nationella bestämmelser.



Täck inte ugnens botten med aluminiumfolie och ställ inte heller plåtar eller grytor på den under tillagningen, eftersom detta kan skada emaljbeläggningen. Om du vill använda bakplåtspapper etc., ska det placeras så att det inte blockerar varmluftscirkulationen inne i ugnen.



För att undvika kontakt med ånga inifrån ugnen ska luckan öppnas i två steg: öppna först en bit (ca 5 cm) i 4-5 sekunder, öppna därefter luckan helt. Om du tänkt att använda ugnen för annan tillagning under matlagningen ska luckan hållas öppen så kort tid som möjligt för att förhindra temperatursänkning som påverkar matlagningen. När luckan är öppen stängs ugnens interna fläkt automatiskt; den startar igen när luckan stängs.

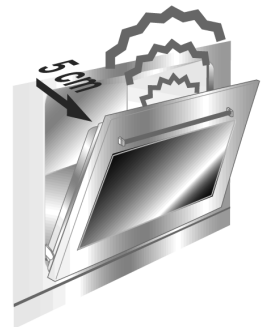

10.2 Kylfläktssystem (samtliga modeller)

Ugnen är utrustad med en kylfläkt som startar när ugnen är på. Fläkten skapar ett normalt luftflöde som kommer ut antingen över (fig 1) eller under (fig2) luckan beroende på modell och detta luftflöde kan fortsätta en kort tid efter det att ugnen stängts av.

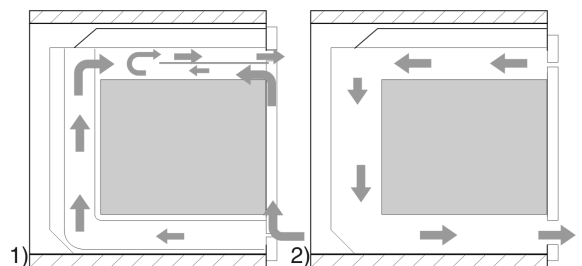

10.3 Inre belysning

Beroende på modell tänds ugnslampan när:

- ugnsluckan öppnas eller
- Om du vrider funktionsvredet till vilken funktion som helst, utom **P** och med en invändig temperatur under 280°C



11.MÖJLIGA TILLBEHÖR

Ugnen är utrustad 4 falsar för placering av braspannor eller hyllgaller på olika höjder.

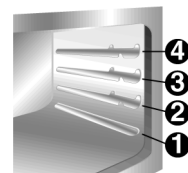

Bakplåt: användbar vid kakkbakning.

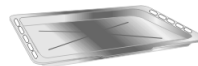

Ugnsgaller: för tillagning av mat på plåtar, småkakor, rostbiff eller mat som kräver lätt grillning.



Braspannegaller: för placering ovanpå braspanna vid tillagning av mat som kan droppa.



Braspanna: användbar för att fånga upp fett från mat som ligger på gallret.

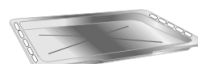

Rotisseriram: stödjer grillspettet (se instruktioner avsnitt "12.7 Stekning på spett").



Grillspett: användbart för kyckling och annan mat som kräver jämn tillagning över hela ytan.



Taklist: ta bort denna för att förenkla rengöring av ugnen.

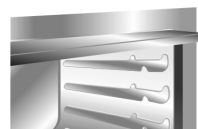

Kromplätterat handtag: användbart för uttagning av varma plåtar och pannor.



Det kromplätterade handtaget är ett mycket användbart köksredskap som säkerställer ett fast grepp om grytor och plåtar samt undviker direkt kontakt med värmen (nödvändigt om grytlappar eller handskar används).

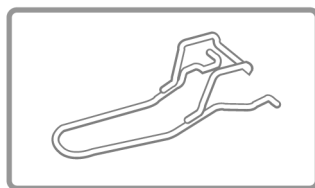

Alla tillbehör följer inte med vissa modeller.



Extra tillbehör

Originaltillbehör kan beställas från alla auktoriserade serviceställen.



12. TILLAGNINGSTIPS



Varje funktion har en egen föruppvärmning inställd under vilken termostatlampen blinkar. Då den fastställda temperaturen uppnås, förblir lampan tänd.



Ugnsluckan ska vara stängd under tillagningen.

12.1 Konventionell tillagning



FUNKTIONSVRED



TERMOSTAT

50 ÷ 280 °C

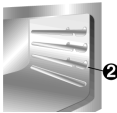

Denna konventionella tillagningsmetod, med över och undervärme, lämpar sig väl för tillagning på en nivå. Ugnen ska förvärmas till önskad temperatur. Placera inte maten i ugnen förrän termostatlampen slocknat. Mycket fet mat kan placeras i ugnen medan den fortfarande är kall.

Placera fryst mat direkt i ugnen utan föregående upptining. Den enda förutsättningen är att temperaturen ska ställas ca 20 °C lägre och att tillagningstiden blir ca 25% längre än för färskt kött.



Använd djupa behållare för att undvika stänk att smutsa ner ugnens insidor.

12.2 Varmluftstillagning



FUNKTIONSVRED



TERMOSTAT

50 ÷ 280 °C

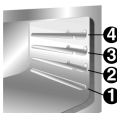

Detta system är lämpligt för tillagning på flera nivåer, även för tillagning av olika rätter (fisk, kött, etc.) samtidigt utan att smaker och lukter blandar sig.

Luftcirkulationen i ugnen säkerställer en jämn värmefördelning.



Tillagning av flera rätter samtidigt är möjlig förutsatt maträtten kräver samma temperatur.

12.3 Känslig tillagning



FUNKTIONSVRED



TERMOSTAT

50 ÷ 280 °C

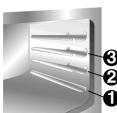

Lämplig för konfektyr och kakor med fuktig topp och låg sockerhalt samt mjuka desserter i behållare. Även utmärkt för slutförande av tillagning med undervärme eller för tillagning där värme krävs längs hela botten. Braspannan eller plåten ska placeras i den undre falsen.



12.4 Grillning

FUNKTIONSVRED	
TERMOSTAT	280

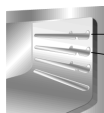

Används för att snabbt bryna maträtten. Braspannan eller plåten ska placeras i den övre falsen. För snabb tillagning och små mängder, placera hyllan i den tredje falsen nerifrån. För längre tillagningstider och grillning, placeras hyllan i någon av de undre falsarna, allt beroende på maträttens storlek.



Håll luckan stängd under grillning. Tillagning med ugnsluckan öppen kan ge bestående skador på ugnen samt påverka säkerhet och drift.

12.5 Varmluftsgrillning

FUNKTIONSVRED	
TERMOSTAT	280

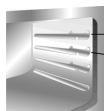

Tillåter jämn värmefördelning med bättre genomträngning till maträttens kärna. Maten blir lättbrynt på utsidan medan den är mjuk och saftig på insidan.



Håll luckan stängd under grillning. Tillagning med ugnsluckan öppen kan ge bestående skador på ugnen samt påverka säkerhet och drift.

12.6 Upptining

FUNKTIONSVRED	
TERMOSTAT	0

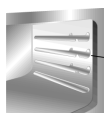

Luftväxlingen gör att varmluftsfläkten tinar upp maten snabbare utan värme. Luften som cirkulerar inne i ugnen har rumstemperatur.

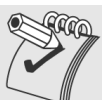

Att tina upp mat i rumstemperatur har fördelen att matens smak och utseende inte förändras.



12.7 Stekning på spett



FUNKTIONSVRED

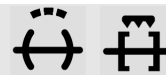

TERMOSTAT

MAX

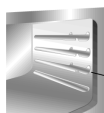

Detta är ett energisparande tillagningssystem. Placera maten i mitten på fatet eller gallret och tillaga så som visas i avsnitt "12.4 Grillning Rekommenderas för små rätter.

Förbered maten på grillspettet och låsgafflarna **A**. Sätt ramen **B** i den andra falsen nerifrån. Ta av handtaget **D** och placeras grillspettet så att drivningen **E** styrs i ramen **B**. Skjut in ramen **B** tills grillspettets spets passar in i hålet **C** i ugnens bakvägg. Placera en ugnsfast form **F** i bottenfalsen på ugnen och håll lite vatten i denna för att undvika rökbildning.

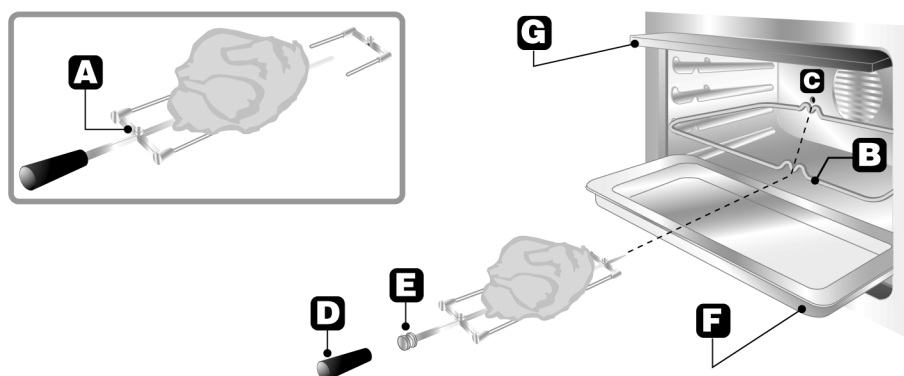



Anvisningar till användaren

SV

12.8 Rekommendationstabeller för matlagning

Tillagningstider, speciellt för kött, varierar beroende på tjocklek, kvalitet och personlig smak. Samtliga tider är beräknade med förvärmad ugn.

KONVENTIONELL TILLAGNING			
	FALSLAGE NERIFRAN	TEMPERATUR °C.	TID I MINUTER
PASTA			
LASAGNE	1	220 - 230	50 - 60
PASTABAKNING	1	220 - 230	40
KOTT			
KALVKÖTT	2	190 - 200	80 - 90
SKINKSTEK	2	190 - 200	80 - 90
FLÄSKBOG	2	190 - 200	100 - 110
KANIN	2	190 - 200	70 - 75
KALKONBRÖST	2	190 - 200	160 - 180
KANIN	2	190 - 200	160 - 200
STEKT FLÄSKKARRÉ	2	190 - 200	190 - 210
FISK	1 - 2	160 - 170	Beroende på storlek
PIZZA	1 - 2	250	20 - 25
BROD	1 - 2	200 - 210	40
MUFFINS	2	190 - 200	20 - 25
KONFEKTYR			
SOCKERKAKA	1 - 2	160 - 170	55 - 60
FRUKTPAJ	1 - 2	160 - 170	30 - 40
KAKOR	1 - 2	160 - 170	20 - 25
CROISSANTS	1 - 2	160 - 180	25 - 30
SYLTKAKOR	1 - 2	160 - 170	30 - 35
RISKAKA	1 - 2	160 - 170	60
MJUK KAKA	1 - 2	160 - 170	60
VATTENBAKELSE	1 - 2	160 - 170	40 - 45
LÄTT SOCKERKAKA	1 - 2	160 - 170	40 - 45
GRILLNING			
	FALSLAGE NERIFRAN	TID I MINUTER	
		1:A SIDAN	2:A SIDAN
FLASKKOTLETT	4	7 - 9	5 - 7
FLÄSKFILE	3	9 - 11	5 - 9
FILESTEK	3	9 - 11	9 - 11
SKIVAD LEVER	4	2 - 3	2 - 3
KALVSCHNITZEL	4	7 - 9	5 - 7
HALV KYCKLING	3	9 - 14	9 - 11
KORV	3	7 - 9	5 - 6
KÖTTBULLAR	3	7 - 9	5 - 6
FISKFILÉER	3	5 - 6	3 - 4
ROSTADE SMÖRGÅSAR	3	2 - 4	2 - 3



VARMLUFTSTILLAGNING



	FALSLAGE NERIFRAN	TEMPERATUR °C.	TID I MINUTER
PASTA			
LASAGNE	2	210 - 230	45 - 50
PASTABAKNING	2	210 - 230	25 - 30
KOTT			
KALVKÖTT	2	180 - 190	70 - 80
SKINKSTEK	2	180 - 190	70 - 80
FLÅSKBOG	2	180 - 190	90 - 100
KANIN	2	180 - 190	70 - 80
KALKONBRÖST	2	180 - 190	110 - 120
STEKT KYCKLING	2	180 - 190	60 - 70
FISK			
ÖRING	2	150 - 160	35 - 40
PIZZA	1 - 2	250	15 - 20
BROD	1	190 - 200	25 - 30
MUFFINS	1 - 2	180 - 190	15 - 20
KONFEKTYR			
SOCKERKAKA	2	160	50 - 60
STOR SYLTKAKA	2	160	25 - 30
KAKOR	2	170	20 - 25
CROISSANTS	2	160 - 170	20 - 25
SYLTKAKOR	2	160	20 - 25
MJUK KAKA	2	160	60



13. RENGÖRING OCH UNDERHÅLL



Innan något arbete utförs på ugnen ska denna kopplas ifrån strömförsörjningen.



Använd aldrig ångstråle för rengöring inne i ugnen.

13.1 Rengöring av rostfritt stål



För att hålla rostfritt stål i bra skick ska det rengöras regelbundet, efter varje användning av ugnen och efter det att det svalnat av.

13.2 Daglig rutinrengöring

För att rengöra och bevara de rostfria ytorna fina ska du endast **använda** särskilda produkter som inte innehåller slipmedel eller klorinbaserade syror.

Instruktioner för användning: håll ut medlet på en fuktig trasa och torka ytan, skölj sedan omsorgsfullt och torka efter med en mjuk trasa eller skinn.

13.3 Matstänk eller rester

Använd aldrig slipsvamp eller skarpa föremål; de skadar ytorna.

Använd ickeslipande produkter med understöd av trä- eller plastskrapa om nödvändigt. Skölj omsorgsfullt och torka efter med en mjuk trasa eller skinn.

Låt inte utspilld mat med hög sockerhalt (ex: sylt) torka in i ugnens insida. Om detta får torka in för länge kan det förstöra emaljbeläggningen på ugnens insida.



13.4 Rengöring av ugnen



För att hålla ugnen i bra skick ska den rengöras regelbundet efter det att den svalat av. Ta ut alla lösa delar.

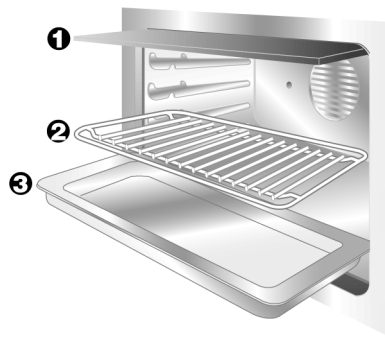
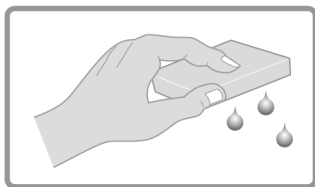

För att underlätta den manuella rengöringen kan ugnsluckan tas av (se avsnitt "14.2 Borttagning av luckan")

13.5 Rengöring av ugnsluckans inre glas

Ugnsluckans inre glas bör alltid hållas rent. Om glaset är mycket smutsigt kan glaset demonteras enligt instruktionerna i avsnitt "14.3 Demontering av ugnsluckans glas" för att sedan rengöras separat med svamp och rengöringsmedel.



13.6 Pyrolys: automatisk ugnrensning

Pyrolys är en automatisk rengöringsprocess under hög temperatur som gör att smuts löses upp.

P



Innan den automatiska rengöringscykeln startas ska man försäkra sig om att ugnen inte innehåller mat eller stora mängder spill från tidigare tillagning.



Ett lucklås gör att luckan inte går att öppna under rengöringscykeln.



OM UGNEN AR INSTALLERAD UNDER EN HALL SKA MAN FORSAKRA SIG OM ATT EV. BRÄNNARE ELLER ELEKTRISKA KOKZONER ÄR FRÅNSLAGNA UNDER HELA RENGÖRINGSCYKELN.

13.6.1 Innan den automatiska rengöringscykeln startas

Pyrolysen kan utföras när som helst på dagen eller natten (om du vill tillgodogöra dig ev. lägre energikostnader på natten).

Kontrollera följande före rengöringen:

- **endast bakplåt, braspanna och taklist får vara kvar i ugnen** eftersom de måste kunna motstå de höga temperaturer som uppstår under pyrolytisk rengöring; alla andra tillbehör ska tas ut ur ugnen.
- ta bort den grövsta smutsen från ugnens och från luckglasets insida (att rengöra stora mängder skulle ta för lång tid);
- försäkra dig om att ugnsluckan är ordentligt stängd.
- När rengöringscykelns tid ställs in ska tabellen nedan beaktas:

RENGÖRINGSTID	LATT SMUTSIG	MEDIUM SMUTSIG	STARKT SMUTSIG
	90 MIN.	135 MIN.	180 MIN.



Under den första automatiska rengöringscykeln kan obehaglig lukt uppstå på grund av normal förångning av oljiga tillverkningsmedel. Detta är ett normalt fenomen som försvinner efter första rengöringscykeln.



Under den automatiska rengöringscykeln gör fläktarna mer ljud eftersom de arbetar med högre hastighet. Detta är en absolut normal funktion som ska öka värmefördelningen. I slutet av den pyrolytiska processen fortsätter fläktarna att arbeta automatiskt tillräckligt länge för att undvika överhettning av sidor och ugnens front.

13.6.2 Så här fungerar den automatiska rengöringscykeln (modeller med digital programmering och klocka+programmerare)

Tabellen nedan visar ett exempel på en automatisk rengöringscykel.

När cykelns varaktighet är inställd tänds termostatlampan men luckans lås (och dess indikeringslampa) är inte aktiverad.



Ungeför 2 minuter efter det att rengöringscykeln startat aktiveras låset som förhindrar att ugnsluckan kan öppnas.



Efter rengöringscykelns slut slocknar termostatlampan. Ugnsluckan lås öppnas senare, när temperaturen inne i ugnen sjunkit under 300°C.



Anvisningar till användaren

SV

	TILL		-	1:30
	TILL		300 °C	1:15
	FRÅN		500 °C	0:00
	FRÅN		300 °C	0:30

13.6.3 Inställning av rengöringscykel med elektroniskt program



FUNKTIONSVRED

1:30

RENGÖRINGSCYKELNS KORTASTE DRIFTSTID: 1 h och 30'

Vrid funktionsvredet till symbolen **P**, tryck på knappen och därefter en gång på knappen för att ställa in min. programtid, d.v.s. 1:30 timme. Termostatlampan tänds. Visa eller ändra programtiden genom att trycka på knappen och knapparna för ändring av värde och . Programtiden för självrengöringsprogrammet går att ställa in på max. 3 timmar.

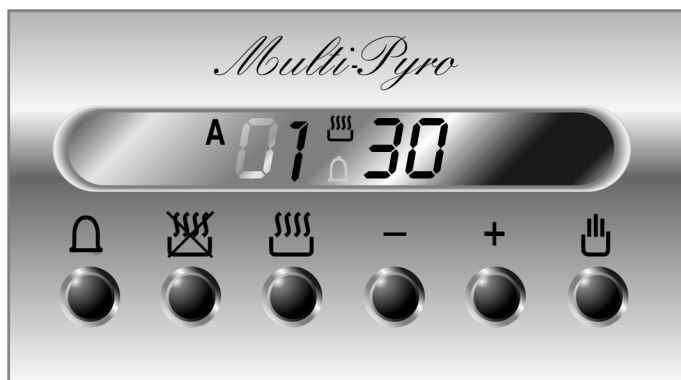

Rengöringscykeln kan programmeras att starta vid en förinställd tidpunkt. Tryck på knappen och justera värdet med värdeförändringsknapparna eller .

13.6.4 Inställning av rengöringscykel med programmerare+klocka



FUNKTIONSVRED



RENGÖRINGSCYKELNS KORTASTE DRIFTSTID: 1 h och 30'

Vrid funktionsvredet till symbolen **P**: termostatlampan tänds. Vrid vredet **A** moturs för att ställa in rengöringstiden i displayfönster **B**.

Inställning kan göras från en minimitid på 1h 30' upp till maximitiden på 3 timmar.

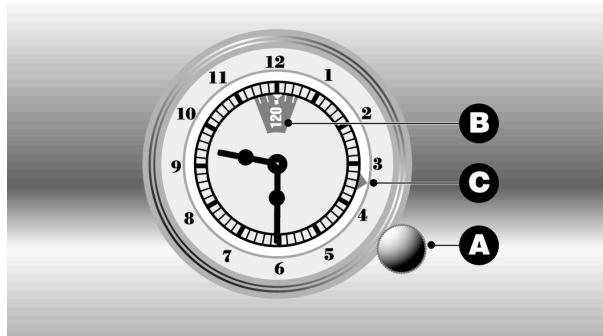

Rengöringscykeln kan programmeras att starta vid en förinställd tidpunkt. Vrid vredet **A** moturs för att ställa in rengöringstiden i displayfönster **B**. **DRA UT** vredet **A** och vrid det moturs tills pilen **C** är i linje med önskad tid för tillagningstidens start.



Rengöringscykeln måste alltid förinställas.

13.6.5 Så här fungerar den automatiska rengöringscykeln (på modeller med analog klocka)

Tabellen nedan visar ett exempel på en automatisk rengöringscykel.



En minut efter det att det pyrolytiska cykeln startat låses ugnsluckan för att förhindra denna från att öppnas och 12 blinkar i displayen.



Ugnsluckan lås öppnas senare, när temperaturen inne i ugnen sjunkit under 300°C och 12 slutar blinka i displayen.

13.6.6 Inställning av rengöringscykel med elektronisk analog klocka



P

FUNKTIONSVRED



DRIFTSTID RENGÖRINGSCYKEL

Placera vredet för funktionsval vid symbolen **P**. Håll symbolen  nedtryckt och tryck samtidigt på symbolen **+**.

Displayen ser ut som på bild 1 med siffran 1 blinkande och segmenten upp till 6 upplysta för att ange minsta tiden för pyrolyrens rengöringen (1 och en halv timme). Tryck på knappen **+** igen inom en 1/2 sekund för att öka längden för denna funktion upp till ett max på tre timmar. Bild 2 visar en längd på 2 timmar och 40 minuter.

När det gått 6/7 sekunder efter att man vridit vredet till symbolen **P** och pyrolyrens längd justerats kommer ugnen att starta cykeln och för varje minut som går släcks ett av de segment som är tända.

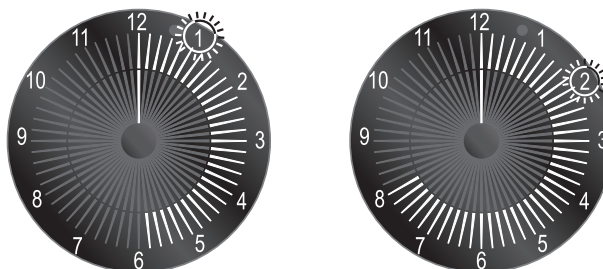

Du kan fördröja självrengöringsprogrammets start med upp till 12 timmar.

När du har ställt in självrengöringsprogrammets varaktighet, trycker du på knappen  och ställer in önskad starttid med hjälp av knapparna **+** / **-**.

De inre segmenten lyser med fast sken, medan de yttre segmenten blinkar tills klockslaget sammanfaller med programmets starttid.



14. SÄRSKILT UNDERHÅLL

Ibland kan ugnen kräva mindre service eller byte av delar som slitits så som packningar, glödlampor, etc. Dessa specifika arbeten och några andra beskrivs nedan.

Innan något arbete utförs på ugnen som innefattar ingrepp i ugnen ska denna kopplas ifrån strömförsörjningen.



14.1 Byte av ugnslampa

Ta bort skyddet **A** genom att skruva av det moturs och byt ut glödlampen **B** mot en ny av samma typ. Återmontera skyddet **A**.

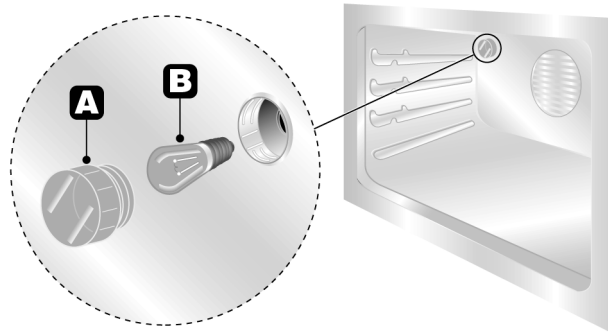

Använd endast ugnslampor (T 300°C).

14.2 Borttagning av luckan

14.2.1 Med rörliga falsar av typ 1

Med luckan helt öppen lyfts stagen **A** tills de rör vid gångjärnen **B**, ta sedan tag i luckan med båda händerna nära gångjärnen. Lyft luckan till en vinkel på 45° och ta bort den. Om gångjärnen inte låst ska proceduren upprepas, lyft upp stagen **A** och håll upp luckan en bit. Vid återmontering placeras gångjärnen **B** i spåren, luckan sänks ner på plats så att de säkert passar in i spåren **C**, sänk därefter ner stagen **A**.

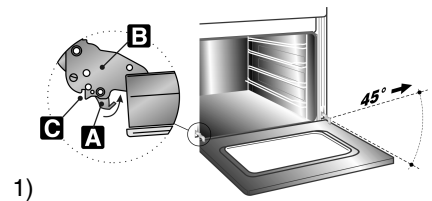

14.2.2 Med rörliga falsar av typ 2

Lyft upp stagen **B** och ta tag i luckans båda sidor med händerna nära gångjärnen **A**.

Lyft luckan till en vinkel på 45° och ta bort den. Vid återmontering placeras gångjärnen **A** i sina spår, luckan sänks ner på plats och stagen **B** kopplas in.

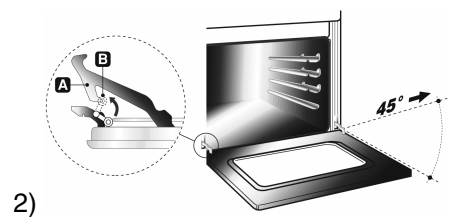

14.2.3 Demontering av ugnsluckor med sprintar

Öppna ugnsluckan helt och sätt i sprintarna (medföljer) i hålen från insidan. Lyft luckan till en vinkel på 45° och lyft bort den. Vid återmontering placeras gångjärnen i sina spår, luckan sänks ner på plats och sprintarna dras ur.

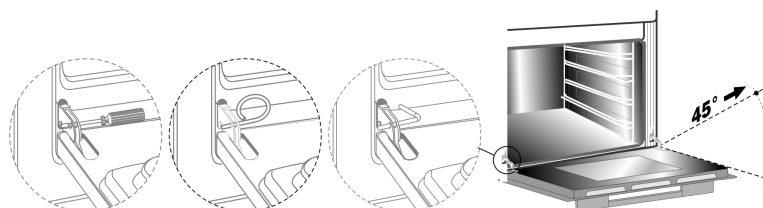



14.3 Demontering av ugnsluckans glas

Glaset ska alltid hållas rena. För enklare rengöring kan luckan glasdetaljer tas av helt enligt följande. Efter det att luckan öppnats och låsts på plats som beskrivs i avsnitt "14.2 Borttagning av luckan" tas de tre glasskivorna av. De tas av i två steg: dra först ut glaset från styrningen "A" (se bild) genom att föra det mot dig och samtidigt lyfta upp det något, frigör det sedan från styrningen "B". Om luckan skulle stängas under någon av dessa arbeten låses bara ett av gångjärnen upp så som beskrivs i avsnitt "14.2 Borttagning av luckan". Glasskivorna kan nu rengöras separat.

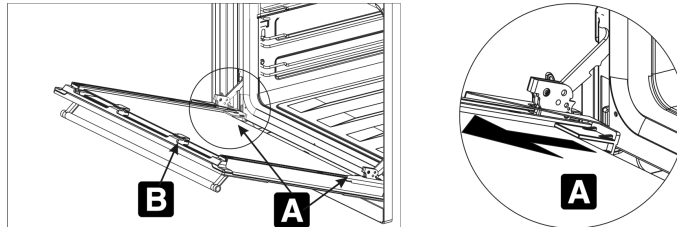

Använd hushållspapper; ta bort fastsittande smuts med en fuktig svamp och vanligt rengöringsmedel.



Varning: innan glasskivorna tas av ska man säkerställa att luckan låsts i sitt läge så som beskrivs i avsnitt "14.2 Borttagning av luckan". Denna procedur kan behöva upprepas under tiden som glaset tas av och om luckan av misstag släpps fri.



Atermontera glaset i samma ordning och samma läge som de var före demonteringen, skjut in den sista glasskivan märkt "PYROLISE" i styrningen A och lås fast. För att säkerställa att glasskivorna är korrekt monterade kan man kontrollera att texten på dem är läsbar med luckan öppen. När glaset är monterade lossas gångjärnen och luckan stängs.

På bilden nedan har de tre glasskivorna demonterats.

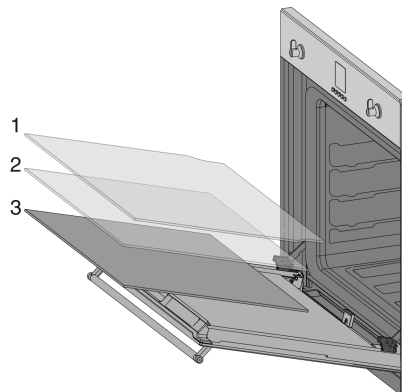



15. INSTALLATION AV ENHETEN

15.1 Elanslutning



Typskylt med teknisk data, serienummer och fabrikat finns på ugnsluckan ram.
Typskylten får aldrig avlägsnas.



Enheten ska anslutas till jordat uttag i enlighet med säkerhetsföreskrifter för elsystem.



Om ugnen har en fast anslutning ska elkabeln förses med en flerpölig avbrytare med ett kontaktöppningsavstånd på **3 mm** eller mer. Placera avbrytaren lättillgängligt i närheten av ugnen.



Om en stickpropp för vägguttag används ska man säkerställa att de är av samma typ. Undvik att använda adapters och shuntanslutningar, eftersom dessa kan förorsaka överhettning och förbränningar.



För drift med 220-240 V~: används en H05V2V2-F tre-trådig kabel (kabel med $3 \times 1.5 \text{ mm}^2$).

Kabeländan som ansluts till apparaten måste ha en jordledning (gul-grön) som är minst 20 mm längre än de andra kablarna.

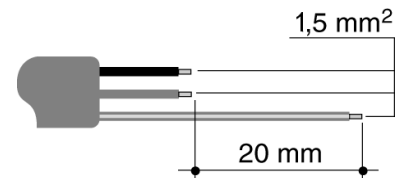

Om strömförsörjningskabeln måste bytas ut ska det bakre huset öppnas genom att skruva ur skruvarna som visas nedan. Strömförsörjningskabeln ska vara minst 1.5 mm^2 (3×1.5 kabel) och måste ha ett temperaturmotstånd på upp till 90°C (H05V2V2-F). Försäkra dig om att kabeln dras på bästa möjliga sätt och att kabeln klammas i skåpet för att undvika kontakt med ugnen.

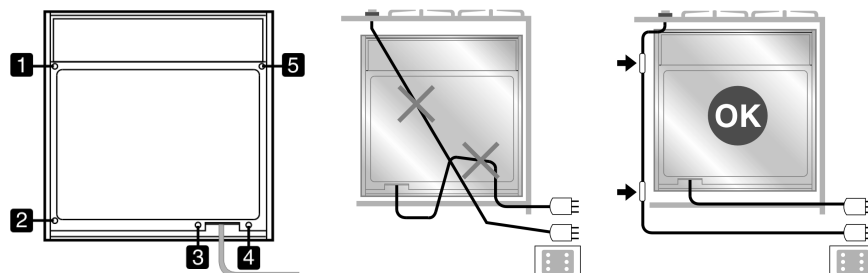



15.2 Placering av ugnen

Enheten är konstruerad för inbyggnad i skåp tillverkat i värmetåligt material. Jämför med de mått som visas på bilderna 1, 2, och 3. Om enheten installeras under en håll ska måtten på bilderna 1-3 beaktas. Om enheten installeras under en kombinerad håll ska avståndet till närmaste sidovägg vara minst 110 mm så som visas på bild 1. När enheten installeras i höga enheter ska måtten som visas på bilderna 1-2 beaktas så att enheten har en öppning som är minst 80-90 mm djup. Skruva i de 4 skruvarna **A** på ramens insida (bild 1). Vid installation under bänkskivehåll ska man försäkra sig om att enheten har en öppning som motsvarar den som visas på bild 1 (ref. **B**) Se instruktionerna som bifogas hällen beträffande positionering och fastsättning.

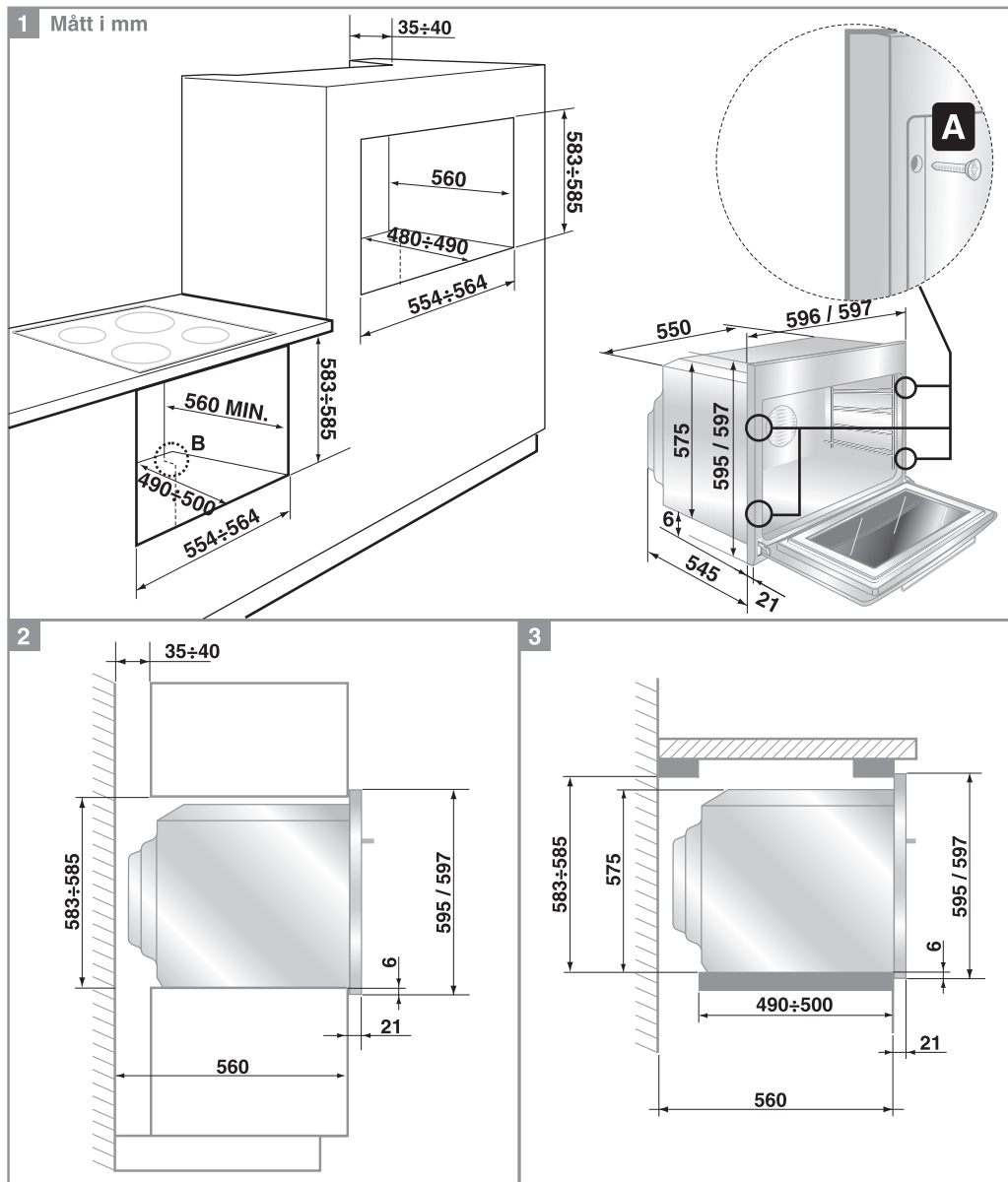

Lyft aldrig i ugnsluckan när ugnen placeras i skåpet. Tryck aldrig hårt på den öppna dörren.

